

XK18 skruvkompressor

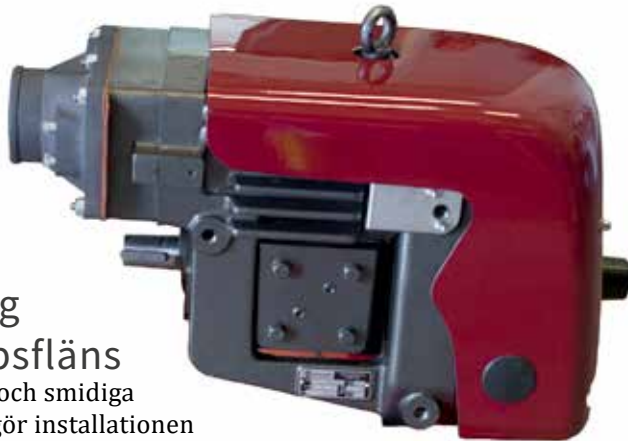

Smidig inloppsfläns

Den låga och smidiga profilen gör installationen mycket enkel.

Drivning från båda hållen

Den genomgående axeln ger möjlighet till både med- och moturs drivning.

XK18 är en kontaktlös skruvkompressor gjord för lossning av alla typer av torra produkter från tankbilar.

Tack vare det lilla formatet är XK18 störst i Europa när det gäller nyinstallationer.

- Fläktkyld, oljefri kompressor med skruvrotorer. Liten smidig och okomplicerad kompressor med låg ljudnivå.
- Kan drivas via kraftuttag eller hydraulik.
- Lågt underhållsbehov, energieffektiv och föroreningsfri lossning av pulver, granulater, pellets och foder från biltankar.
- Upp till 19 100 liter/minut vid 1 800 rpm.

Inbyggd kylfläkt

XK har en centrifugal-kylfläkt monterad på drivaxeln. Den ger en konstant och effektiv kylning av växellåda och kompressorhus.



DRUM

Komplett leverans

XK levereras som en färdig enhet. Insugsfilter komplett med behållare och anslutningar. Ljuddämpare, säkerhetsventil och backventil med tillhörande packningar och flänsar ingår i din XK-leverans.



SKRUVKOMPRESSOR 100% OLJEFRI LUFT

PRESTANDA

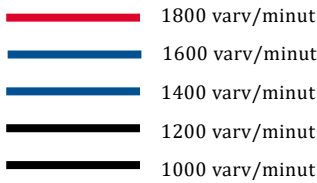

liter/min vid	0 bar	0,5 bar	1,0 bar	1,5 bar	2,0 bar	2,2 bar
1800 rpm	19 100	18 800	18 500	18 100	17 800	17 700
1600 rpm	16 800	16 400	16 100	15 800	15 600	15 500
1400 rpm	14 400	14 100	13 800	13 400	13 300	13 200
1200 rpm	12 100	11 700	11 400	11 100	10 900	10 800
1000 rpm	9 700	9 400	9 100	8 700	8 500	8 400

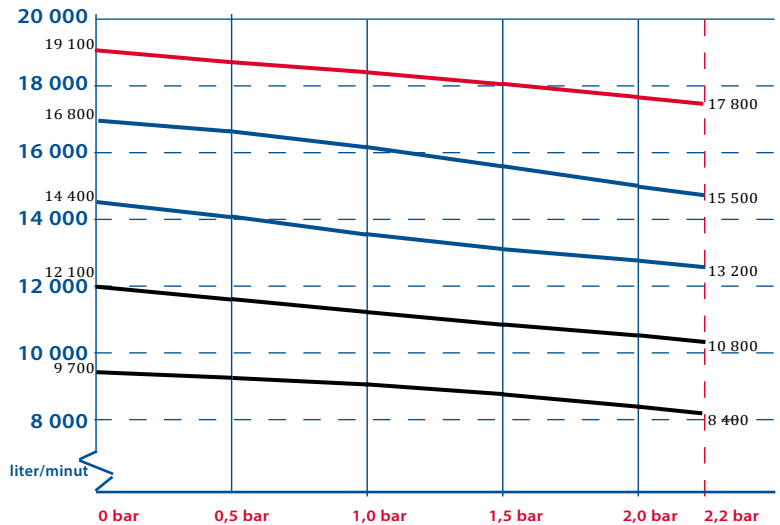

MÅTT

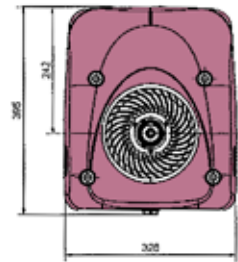
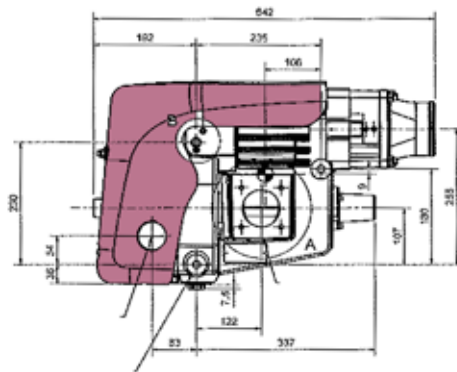
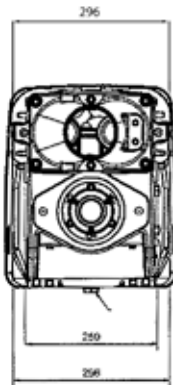

Vikt: 130 kg

TILLBEHÖR

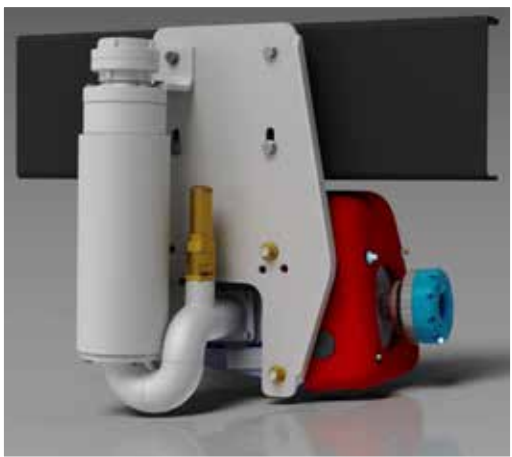

XK Ramfäste och rörsystem

Det kompletta ramfästet levereras med rostfria, syrafasta skruvar, muttrar och färdiga distansklossar i samma lätta specialplast som används av svenska lastbilstillverkare.

- Passar DAF, MAN, Mercedes, Scania och Volvo.
- När fästet väl är monterat parallellt med bilram behövs ingen mer vinkelmätning.
- Hålen passar både XK12 och XK18 med såväl med- som moturs drivning.
- Fästet lämnar plats för utblås på båda sidor.
- Oljebyte och nivåkontroll kan ske på båda sidor av kompressorn utan att fästet hindrar.

XK Ramfäste är Mönsterskyddat enligt EU/OFHIM.